

СЧЁТЧИК БАНКНОТ

UA ЛІЧИЛЬНИК БАНКНОТ

KZ БАНКНОТАЛАР ЕСЕПТЕУІШІ

www.dors.ru

ООО «ДОРС»

111141, Россия, Москва, ул. 1-я Владимирская, 26А

www.dors.ru

ООО «ДОРС СПб»

Россия, 197342, г. Санкт-Петербург, ул. Торжковская, 5,
Бизнес – центр «Оптима», офис 34.

ТОВ «ДОРС Україна»

04071, м. Київ, вул. Петрівська, 19

www.dors.ua

ЖШС «ДОРС Қазақстан»

050000, Алматы қаласы, Қайырбеков көшесі, 17

www.dors.kz

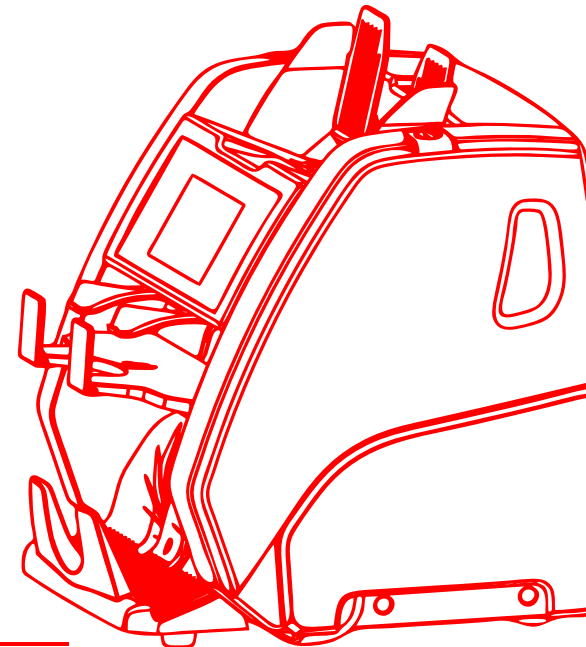
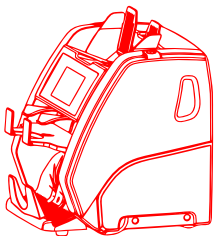

Дата изготовления:

Ⓢ Дата виготовлення: Ⓢ Дайындалған күні:

РУКОВОДСТВО ПО ЭКСПЛУАТАЦИИ

3

UA ІНСТРУКЦІЯ З ЕКСПЛУАТАЦІЇ

52

KZ ПАЙДАЛАНУ БОЙЫНША НҰСҚАУЛЫҚ

103

DORS[®]
BANKNOTE COUNTER
800

Оглавление

Введение.....	4
Технические характеристики.....	4
Меры предосторожности.....	6
Описание счётчика.....	7
Комплектность поставки.....	7
Внешний вид.....	7
Панель управления.....	8
Внешние датчики, блок датчиков тракта и переключатель....	9
Работа с изделием.....	10
Подготовка к работе.....	10
Порядок работы.....	11
Меню настройки счётчика.....	14
Детекция.....	15
Скорость счёта.....	15
Информация.....	16
Лимит карманов.....	16
Сброс к заводским настройкам.....	17
Расширенный режим визуализации.....	20
Настройка громкости звука.....	21
Настройка яркости экрана.....	21
Функциональные клавиши.....	22
Сообщения, возникающие в процессе работы.....	39
Сообщения об ошибках.....	39
Сообщения, возникающие в процессе счёта.....	41
Обслуживание и уход.....	42
Возможные неисправности.....	43
Транспортирование и хранение.....	43
Поддержка и гарантия.....	43
Общие положения.....	43
Обновление программного обеспечения.....	44
Условия гарантийных обязательств.....	47

Введение

Уважаемый покупатель!

Благодарим Вас за выбор **DORS 800** – двухкарманного счётчика банкнот с возможностью автоматического определения подлинности и номинала банкнот, а также их сортировки по ориентации.

Счётчик банкнот **DORS 800** (далее счётчик) разработан в **ООО «КБ «ДОРС»**, Россия, Москва, произведен компанией **DORS Industries (China) Ltd**, Китай, провинция Гуандун, г. Дунгуан, деловой центр Шилун, Информационно-индустриальный парк Шилун, строение 17.

Счётчик предназначен для пересчёта и фасовки российских рублей, украинских гривен, казахских тенге, долларов США, Евро, английских фунтов, китайских юаней и других валют (в зависимости от комплектации) с определением их подлинности, номинала и суммы.

Подлинность определяется путем сравнения данных, полученных при сканировании банкноты в ультрафиолетовом, инфракрасном, видимом диапазонах и контроле магнитных меток, с эталонными данными, хранящимися в памяти счётчика.

Технические характеристики

Емкость подающего кармана ¹ , не более.....	500 банкнот
Емкость приёмного кармана, не более.....	200 банкнот
Емкость кармана отбраковки, не более.....	100 банкнот
Скорость пересчёта банкнот ($\pm 10\%$).....	600/900/1200/1500 бн./мин
Размеры банкнот (ШхДхТол.).....	100—190 мм, 58—90 мм, 0,05—0,2 мм
Количество банкнот, задаваемых в пачке.....	1—999
Механизм подачи банкнот.....	роликовый, фрикционного типа
Датчики.....	линейка из чувствительных элементов, встроенная система автоматического сравнения с эталонными данными; линейка фоточувствительных элементов с подсветкой в инфракрасном излучении и видимом свете, встроенная система определения валюты и номинала, а также проверки признаков подлинности. Датчики для проверки в ультрафиолетовом излучении на длине волны 370 нм: в проходящем излучении – 2 шт, в падающем излучении

– 2 шт. Датчик магнитных свойств банкноты – многоканальный, индуктивного типа, с контролем центральной и боковых областей банкноты.

Дисплей.....	TFT LCD, 480x272, High Color (64K цветов), размер активной области по диагонали 4,3", с датчиком нажатия резистивного типа
Источник питания.....	100-240 В, ~50/60 Hz
Потребляемый ток, не более.....	2А (100 В) -1А (240 В)
Рабочий диапазон температур.....	от 10°C до 35°C
Относительная влажность воздуха при температуре 25°C.....	от 40% до 80%
Атмосферное давление.....	от 84 до 107 кПа (от 630 до 800 мм рт. ст.)
Габаритные размеры (не более, мм):	
Высота.....	345
Ширина.....	305
Глубина.....	295
Масса без упаковки, не более.....	10 кг
Масса в упаковке, не более.....	13,0 кг
Срок службы*.....	7 лет

¹ *Здесь и далее емкости карманов (подающий, приёмный, отбраковки) приведены для новых банкнот. Емкости карманов зависят от степени изношенности банкнот, поэтому не рекомендуется использовать максимальные значения емкостей карманов для изношенных и ветхих банкнот.*

* *«ДОРС» устанавливает официальный срок службы на счётчик - 7 лет при условии соблюдения правил эксплуатации. Учитывая высокое качество, надежность и степень безопасности счётчика **DORS 800** фактический срок эксплуатации может значительно превышать официальный.*

Меры предосторожности

Для обеспечения долговечной и надежной работы счётчика рекомендуется выполнять следующие требования по эксплуатации и технике безопасности:

1. Вращающиеся детали счётчика представляют потенциальную опасность для пользователя. Не касайтесь приводного механизма. Это может привести к получению травмы. При работе со счётчиком рекомендуется убирать длинные волосы и не надевать украшения и одежду свободного покроя.

2. Не касайтесь счётчика, электрической вилки и сетевого шнура мокрыми руками, т.к. это может привести к поражению электрическим током.

3. При закрывании верхней крышки обратите внимание на то, чтобы не прищемить пальцы. При работе с открытой верхней крышкой убедитесь в её устойчивом положении. Внезапное закрывание крышки может привести к получению травмы.

4. Не допускайте попадания влаги, металлических предметов внутрь счётчика.

5. Для подключения счётчика к электрической сети используйте розетку, имеющую контакт защитного заземления (PE). Розетка должна быть расположена в прямой доступности для пользователя.

6. Не используйте сетевой шнур, не входящий в комплект поставки, не тяните за сетевой шнур при его отключении от электрической розетки, не перегибайте, не сжимайте и не скручивайте сетевой шнур.

7. Когда счётчик не используется продолжительное время, его сетевой выключатель должен находиться в положении «о». После завершения работы выключайте счётчик из сети.

8. Счётчик необходимо устанавливать на ровную горизонтальную поверхность.

9. Не рекомендуется использовать счётчик в условиях экстремально низких или высоких температур, высокой влажности и подвергать его воздействию прямых солнечных лучей.

10. Не выключайте питание счётчика, не отключайте его от электрической розетки и не открывайте верхнюю крышку в процессе работы счётчика. Несоблюдение этого требования может привести к повреждению счётчика.

11. Перед очисткой датчиков тракта, убедитесь в отключении питания счётчика.

12. При установке счётчика необходимо учитывать, что высокая запыленность может отрицательно сказаться на его работе.

13. При установке и использовании счётчика обеспечьте наличие свободного пространства, достаточного для открывания верхней части, а также доступа к тракту.

14. Не устанавливайте счётчик там, где он может подвергнуться воздействию коפות или пара. Это может привести к замыканию или пожару.

Описание счётчика

Комплектность поставки:

Счётчик банкнот DORS 800	1 шт.
Сетевой кабель.....	1 шт.
Стилус.....	2 шт.
Кабель USB (тип А-В).....	1шт.
Руководство по эксплуатации.....	1 шт.
Упаковка.....	1 комплект
Направляющие банкнот.....	2 шт.

Внешний вид

Рис. 1

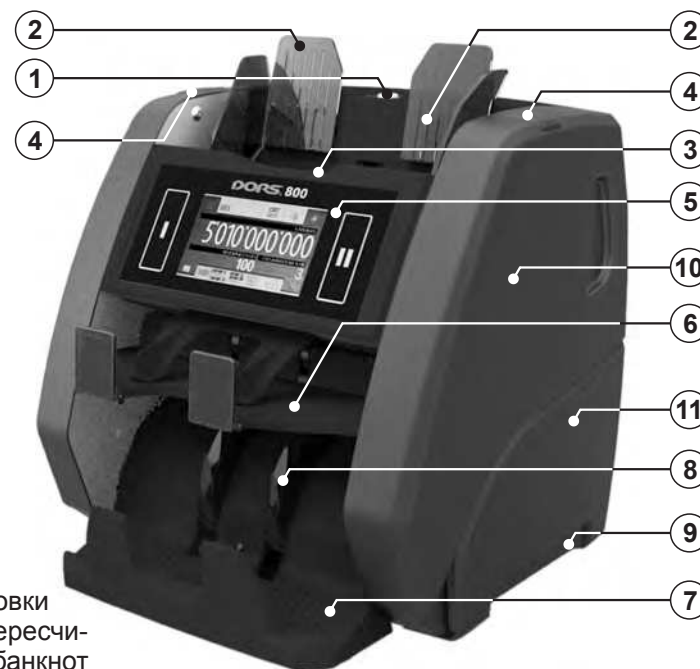

- | | |
|---|---------------------------------|
| 1. Винт установки толщины пересчитываемых банкнот | 7. Приемный карман |
| 2. Направляющие банкнот | 8. Колеса укладчика |
| 3. Подающий карман | 9. Ручки для переноски счётчика |
| 4. Клавиши фиксации верхней части | 10. Верхняя часть |
| 5. Панель управления | 11. Основание |
| 6. Карман для отбракованных банкнот (карман отбраковки) | |

Внешний вид

Рис. 2



9. Ручки для переноски счётчика
12. Сетевой выключатель
13. Плавкий предохранитель
14. Разъем для подключения сетевого кабеля
15. Разъем для подключения внешнего принтера или подключения к видеонаблюдению
16. Разъем USB для подключения к персональному компьютеру
17. Разъем для подключения выносного индикатора

Панель управления



Рис. 3

1. Сенсорные клавиши старта/выбора пользователя
2. Цветной дисплей с функцией «Touch-screen»

Внешние датчики, блок датчиков тракта и переключатель

Для открытия тракта одновременно нажмите на клавиши фиксации верхней части (см. поз. 4 Рис. 1) и, придерживая за углубления на корпусе, потяните на себя верхнюю часть счётчика (см. поз. 10 Рис. 1) до упора. Для закрытия тракта переместите верхнюю часть от себя до щелчка.

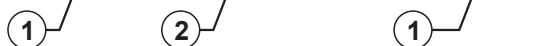
Внешние датчики, датчики тракта и переключатель представлены на Рис.4, Рис. 5, Рис. 6, Рис. 7.

Рис. 4



1. Датчик подающего кармана
2. Датчик кармана отбраковки
3. Датчики приемного кармана



Рис. 5

4. UV-датчики на просвет/входные датчики тракта
5. Сканирующая линейка

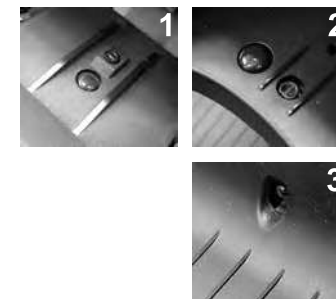

Рис. 6

6. UV-датчики на отражение
7. Магнитные датчики

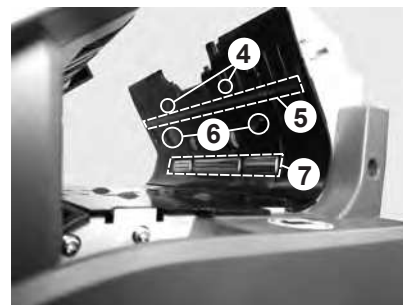
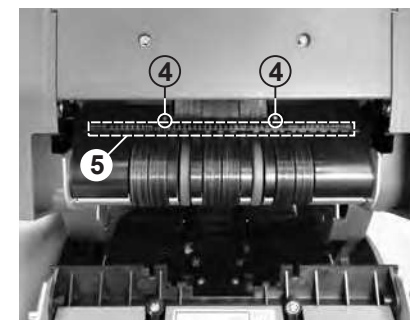

Рис. 7

- 8. Датчики счета
- 9. Переключатель

Работа с изделием

Подготовка к работе

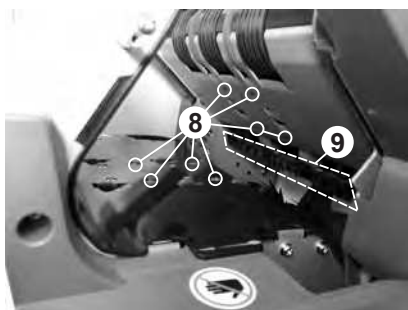
1. Убедитесь, что учтены меры предосторожности, указанные в соответствующем разделе настоящего руководства.
2. Перед началом работы установите на счётчик направляющие банкнот (поз. 2 Рис. 1), входящие в комплект поставки:
 - 2.1. Возьмите одну направляющую банкнот (поз. 2 Рис. 1), совместите выступы направляющей (см. Рис. 8) с вырезами держателя направляющей банкнот (см. Рис. 9).
 - 2.2. Движением «от себя» заведите направляющую в держатель (см. Рис. 10).
 - 2.3. Движением «вниз» до упора закрепите направляющую на держателе (см. Рис. 11).
 - 2.4. Повторите п.п. 2.1-2.3 для второй направляющей банкнот.
 - 2.5. Проверьте правильность установки направляющих банкнот – вручную переместите направляющие в стороны на максимальное и минимальное расстояние, при этом перемещение должно происходить синхронно, без заеданий.

Для снятия направляющей (например, перед транспортировкой) возьмитесь за верхнюю часть направляющей, слегка надавите «от себя» и потяните вверх.



Рис. 8

Рис. 9

Рис. 10



Рис. 11



3. Подключите счётчик к электрической сети с помощью сетевого кабеля.

Порядок работы

1. Убедитесь, что учтены меры предосторожности, указанные в соответствующем разделе настоящего руководства.
2. Включите счётчик с помощью сетевого выключателя (поз. 12 Рис. 2). После включения начнется процесс загрузки встроенного программного обеспечения и самотестирования – на графическом индикаторе (поз. 2 Рис. 3) появится изображение (см. Рис. 12). Убедитесь, что во время самотестирования перемещается индикатор загрузки (движется полоса на фоне обозначения валют), вращаются колеса укладчика (поз. 8 Рис. 1) и ролики подающего кармана (поз. 3 Рис. 1).

Рис. 12

Версии ПО

Версия баз валют

Индикатор загрузки

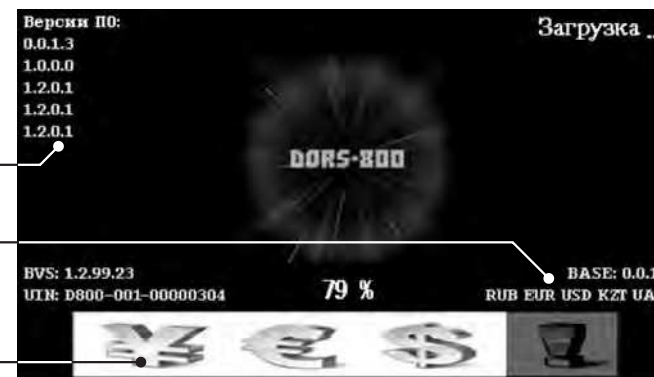

После окончания самотестирования раздается звуковой сигнал и на индикаторе отображается (см. Рис. 13):

Рис. 13

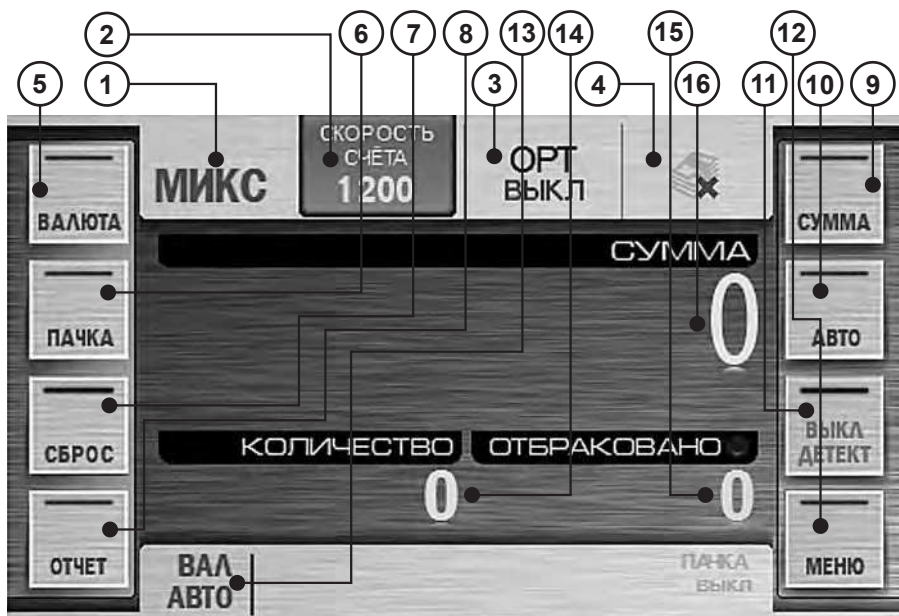

- | | |
|---|--|
| 1. Клавиша/индикатор режима пересчета; | 9. Клавиша вкл./выкл. суммирования; |
| 2. Клавиша/индикатор скорости счета; | 10. Клавиша автоматического/ручного старта; |
| 3. Клавиша /индикатор сортировки по ориентации; | 11. Клавиша вкл./выкл. UV и MG детекции; |
| 4. Клавиша вкл./выкл. режима фасовки; | 12. Клавиша входа в меню управления настройками счётчика; |
| 5. Клавиша выбора валюты; | 13. Индикатор выбранной валюты/клавиша быстрого доступа выбора валюты; |
| 6. Клавиша выбора размера пачки/лимита приемного кармана; | 14. Количество просчитанных банкнот; |
| 7. Клавиша сброса показаний счета; | 15. Количество отбракованных банкнот; |
| 8. Клавиша отчета просчитанных /отбракованных банкнот; | 16. Сумма просчитанных банкнот. |

После этого счётчик готов к счету банкнот в следующих (заводских) установках²:

- Язык интерфейса – русский.
- Валюта – автоматическое определение валюты по первой

² При необходимости заводские установки можно изменить на требуемые пользователю.

банкноте в пачке.

- Режим счета - МИКС.
- Режим старта – автоматический.
- Режим суммирования – отключен.
- Фасовка – отключена (для режима МИКС не доступна).
- Скорость счета – 1200 банкнот в минуту.
- Контроль UV-люминесценции (UV) – отключен.
- Контроль магнитных меток (MG) – отключен.
- Контроль плотности банкноты (DENSITY) - включен.
- Сортировка по ориентации (ОПТ) – отключена.
- Расширенный режим визуализации – отключен.
- Настройка громкости звука – 50%.
- Настройка яркости экрана – 100%.
- Выбор темы – тема по умолчанию.
- Лимит приемного кармана – 200 банкнот.
- Лимит кармана отбраковки – 50 банкнот.
- Профиль пользователя – I.

3. Настройте зазор механизма подачи банкнот. Необходимый зазор предустановлен на заводе-изготовителе с учётом специфики пересчитываемой валюты. Однако если счётчик часто отбраковывает заведомо годные банкноты и в отчете (см. подраздел **Функциональные клавиши «Клавиша «ОТЧЕТ»» Рис. 52, Рис. 53**) причины отбраковки для этих банкнот указано - «**Small notes gap**», «**Double note**», то необходимо повернуть винт установки толщины пересчитываемых банкнот **1** (см. **Рис. 1**) по часовой стрелке – «-» (с целью уменьшения зазора). Если же в отчете причины отбраковки для этих банкнот указано - «**Skew error**», «**feed error**», то необходимо немного повернуть винт установки толщины пересчитываемых банкнот **1** (см. **Рис. 1**) против часовой стрелки – «+» (с целью увеличения зазора). Зазор между разделительными и подающими роликами должен быть таким, чтобы одна банкнота проходила между роликами свободно, а две банкноты, сложенные вместе, не проходили (см. **Рис. 14**).

Рис. 14

Разделительные
ролики

Подающие
ролики

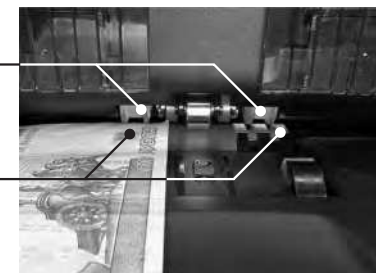

4. Установите направляющие банкнот по длине самой длинной банкноты из пересчитываемой пачки, выровняйте края пачки (отдельные банкноты не должны выступать из пачки), аккуратно поместите пачку в середину подающего кармана, не допуская перекоса. Счётчик начинает работу автоматически. После отсчета количества банкнот, соответствующего лимиту приемного кармана, пересчёт останавливается. После извлечения банкнот из приёмного кармана счётчик продолжит работу автоматически.
5. В случае возникновения ошибки, устраните ее, используя рекомендации раздела «Сообщения об ошибках».

Примечание:

Подготовьте банкноты, предназначенные для счёта, как показано на **Рис. 15**, и удалите порванные, мокрые, замасленные или загрязненные банкноты.

Совет: Для удобства работы с клавишами (кнопками) экрана, уменьшения требуемого усилия нажатия, точного позиционирования зоны нажатия рекомендуем использовать стилус – аксессуар в виде маленького тонкого пера, который используется для управления устройствами с сенсорным интерфейсом. Стилус упростит Вашу работу со счётчиком.

В комплекте со счётчиком поставляются стилусы для резистивных экранов (2 шт), внешний вид которых показан на **Рис. 16**.



Рис. 16

Меню настройки счётчика

Для входа в меню управления пользовательскими настройками нажмите клавишу «МЕНЮ» (см. **Рис. 13**). На дисплее появится меню управления пользовательскими настройками. В левой части отображаются клавиши подменю, а в правой части соответствующие параметры.



Нажатие на клавишу  сохраняет сделанные изменения и обеспечивает выход из меню. После выхода из меню на дисплее отобразятся выбранные настройки. Нажатие на клавишу  позволяет выйти из меню без сохранения сделанных изменений.





Рис. 15

1. Подменю «Общие настройки» (см. **Рис. 17**).

Содержит две категории: «Детекция» и «Скорость счёта», также доступны клавиши «ЛИМИТ КАРМАНОВ», «ИНФОРМАЦИЯ», «СБРОС К ЗАВОДСКИМ НАСТРОЙКАМ».

Детекция

UV – режим контроля ультрафиолетовой (УФ) люминесценции. При включенном контроле () , в процессе пересчета банкнот, если будет обнаружена банкнота с повышенной УФ люминесценцией (например, подделка, напечатанная на обычной бумаге), банкнота будет направлена в карман отбраковки (причины отбраковки доступны в подменю «ОТЧЕТ»).

MG - Контроль магнитных меток. При включенном контроле () , в процессе пересчета банкнот, если будет обнаружена банкнота без магнитных меток, банкнота будет направлена в карман отбраковки (причины отбраковки доступны в подменю «ОТЧЕТ»).

DENSITY – контроль плотности банкноты – **доступен только для режима СЧЕТ**. При включенном контроле () , в процессе пересчета банкнот, если будет обнаружена слишком темная банкнота (две слипшиеся между собой банкноты) или слишком прозрачная банкнота, то она будет направлена в карман отбраковки (причины отбраковки доступны в подменю «ОТЧЕТ»).

Рис. 17



Скорость счёта

Позволяет пользователю выбрать любую из четырех **возможных скоростей счёта (600, 900, 1200, 1500)**, выраженных в банкнотах в минуту.

Индикатор напротив выбранной скорости **подсвечивается синим цветом**.

При пересчете ветхих банкнот рекомендуется устанавливать меньшие значения скорости (600, 900).

Внимание! – при включенном режиме контроля УФ люминесценции () доступны только две скорости счета – **600** и **900** бн/минуту.

Информация

Содержит информацию об идентификаторе устройства (UIN), версиях программного обеспечения (ПО), поддерживаемых языках, поддерживаемых валютах, версии базы валют (см. Рис. 18, Рис. 19). Для просмотра находящегося **ниже** текста необходимо провести по экрану «**снизу-вверх**», находящегося **выше** – «**сверху-вниз**».

Рис. 18



Рис. 19

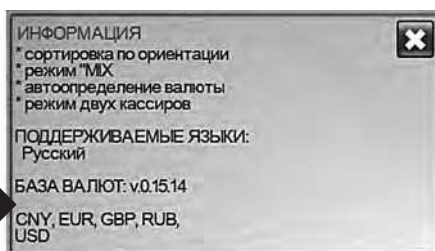

Лимит карманов

При нажатии клавиши «  » Рис. 17, открывается подменю выбора лимита карманов (см. Рис. 20).



Рис. 20

Лимит приемного кармана – максимальное количество банкнот, которое может быть уложено в приемный карман. Лимит имеет два значения **100** и **200** банкнот, при достижении выбранного значения счётчик останавливается и возобновит работу после изъятия банкнот из приемного кармана (и нажатия клавиши «старт» в режиме ручного старта).

Выбранное значение лимита приемного кармана подсвечено синим

цветом (см. Рис. 20). Для изменения достаточно нажать на требуемое значение (**подсветится синим цветом**).

Карман отбраковки имеет настраиваемое значение лимита. При достижении указанного лимита счётчик остановится и возобновит работу после изъятия банкнот из кармана отбраковки (и нажатия клавиши «старт» в режиме ручного старта). По умолчанию лимит кармана отбраковки 50 банкнот. Пользователю доступно изменение лимита кармана отбраковки в пределах от 25 до 100 банкнот. Для изменения установленного лимита переместите ползунок до требуемого значения.

Ползунок перемещается с шагом 5 банкнот.

Внимание! При пересчете изношенных банкнот не рекомендуется установка лимита кармана отбраковки более 50, так как это может привести к неровной укладке или смятию банкнот.

Примечание: обращаем внимание, что в карман отбраковки попадают все банкноты не соответствующие критериям счета, в том числе имеющие надрывы и иные механические повреждения. Для предотвращения повреждения банкнот не рекомендуется завышать значения лимита кармана отбраковки.

Сброс к заводским настройкам

При нажатии клавиши «  » происходит сброс всех настроек текущего пользователя к заводским настройкам (см. п. 2 подраздела «Порядок работы»). Для исключения случайного сброса настроек предусмотрено подтверждение (см. Рис. 49).

Внимание – сброс настроек производится только для текущего пользователя, при этом настройки другого пользователя сохраняются неизменными.

2. Подменю «Ориентация» (см. Рис. 21)

Сортировка по ориентации – доступна для режимов **МИКС** и **НОМ**. Выбранный режим сортировки по ориентации отображается на клавише/индикаторе «  ». Сортировку банкнот можно производить в следующих настройках:

ВЫКЛ (ориентацию игнорировать) – ориентация банкнот игнорируется, т.е. считаются банкноты в любой ориентации (см. Рис. 21).

ЛИЦО (по лицевой стороне) – в приемный карман будут попадать банкноты, которые уложены в подающий карман лицевой стороной вверх (Лицевая сторона определяется банком эмитентом валюты) (см. Рис. 22).

Остальные банкноты будут перемещены в карман отбраковки.



Рис. 21



Рис. 22

ОРИЕНТ (по главной ориентации) - в приемный карман будут попадать банкноты, которые уложены в подающий карман лицевой стороной вверх и читаемым слева направо серийным номером (портретом вверх) (см. Рис. 23). Остальные банкноты будут перемещены в карман отбраковки.



Рис. 23

АВТО (по первой купюре в пачке) – в приемный карман будут попадать банкноты, ориентированные, так же как и первая просчитанная банкнота в пачке (см. Рис. 24). Остальные банкноты будут перемещены в карман отбраковки.

Рис. 24



Доступ к сортировке по ориентации также возможен по нажатию «горячей» клавиши «ОПТ ВЬКЛ» (см. Рис. 25). При нажатии клавиши «ОПТ» появится выпадающее меню «сортировка по ориентации». Выбор необходимой ориентации можно осуществлять последовательным нажатием клавиши ОПТ ВЬКЛ, при этом выбор режимов будет меняться циклически: ОПТ ВЬКЛ, ОПТ ЛИЦО, ОПТ ОРИЕНТ, ОПТ АВТО.

После выбора необходимого режима выпадающее меню исчезнет автоматически через 7 секунд или в момент начала счета (автоматического или ручного). Так же выбор режима сортировки возможен непосредственным нажатием на соответствующую пиктограмму, при этом выпадающее меню автоматически скрывается и на индикаторе отображается выбранная настройка.

Рис. 25



3. Подменю «ДОПОЛНИТ.»

Содержит настройки яркости и громкости, а также выбор расширенного режима визуализации (см. Рис. 26).



Рис. 26

Расширенный режим визуализации.

Режим рекомендуется использовать для уменьшения утомляемости глаз при длительной монотонной работе со счётчиком, а также в случаях, когда не требуется частой смены настроек и режимов работы.

Включение расширенного режима визуализации (см. Рис. 27) позволяет убрать клавиши быстрого доступа с боковых сторон дисплея и увеличить шрифт для значений количества и суммы просчитанных банкнот и количества отбракованных банкнот (см. Рис. 28). Доступ в меню осуществляется нажатием клавиши . Вызов клавиш быстрого доступа в боковых сторонах дисплея осуществляется однократным нажатием в среднюю область дисплея, повторное нажатие вновь скрывает клавиши.



Рис. 27

Рис. 28



Настройка громкости звука

Настройка громкости производится перемещением ползунка от минимального (MIN) до максимального (MAX) значений (см. Рис. 26).

Примечание – при установке ползунка в крайнее левое положение (MIN) звук отключается.

Настройка яркости экрана

Настройка яркости экрана производится перемещением ползунка от минимального (MIN) до максимального (MAX) значений (см. Рис. 26).

4. Подменю «ВЫБОР ТЕМЫ»

Позволяет выбрать одну из предустановленных тем визуализации интерфейса (если предусмотрено вариантом исполнения Вашего счётчика). Индикатором выбора темы служит изменение цвета прямоугольника напротив темы с серого на синий (см. Рис. 29).

Рис. 29



5. Подменю «ЯЗЫК»

Позволяет выбрать любой из предустановленных языков интерфейса. Для выбора нужного языка интерфейса нажмите на соответствующее название языка. **Индикатором выбора языка служит изменение цвета прямоугольника напротив языка с серого на синий (см. Рис. 30).**

Доступность языков зависит от Варианта исполнения Вашего счётчика.



Рис. 30

ФУНКЦИОНАЛЬНЫЕ КЛАВИШИ

1. Клавиши **I** и **II** (СТАРТ, ВЫБОР ПРОФИЛЯ ПОЛЬЗОВАТЕЛЯ, ВЫБОР ПОЛЬЗОВАТЕЛЯ)

- 1.1 В счётчике предусмотрена возможность сохранения двух разных рабочих профилей с уникальными настройками. Переключение профилей производится нажатием клавиш «I» и «II» (см. Рис. 3 поз. 1). Профили могут использоваться как одним пользователем, так и двумя пользователями, **для работы в режиме «Двух кассиров».**

У каждого пользователя есть возможность устанавливать любые настройки и режимы пересчета с учетом решаемых задач и личных предпочтений.

Индикация выбранного профиля зависит от режима визуализации на главном экране.

При стандартном виде главного экрана, **функциональные клавиши рядом с клавишей активного пользователя подсвечены зеленым цветом.** Ниже на рисунках представлен внешний вид панели управления для разных пользователей **Рис. 31 – пользователь 1 (I), Рис. 32 – пользователь 2 (II).**

Зеленая подсветка под клавишами

Рис. 31

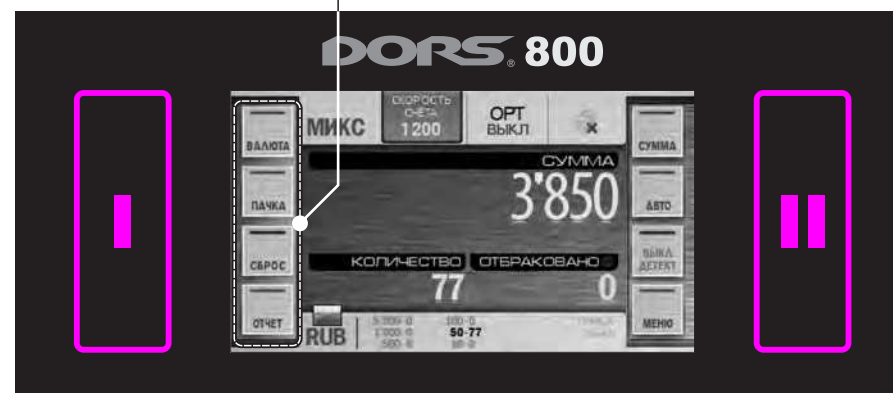

Зеленая подсветка под клавишами

Рис. 32

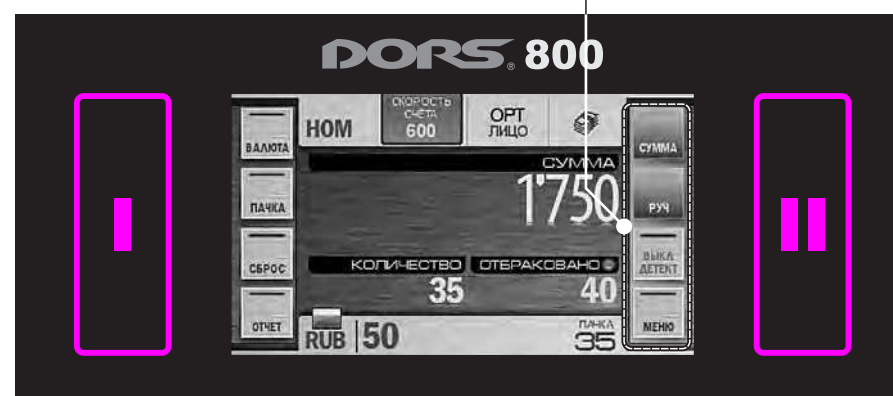

Расширенный режим

В расширенном режиме визуализации рядом с клавишей активного пользователя подсвечиваются индикаторы в верхних углах дисплея.

Далее на рисунках представлен внешний вид панели управления для разных пользователей. **Рис. 33 – пользователь 1 (I), Рис. 34 – пользователь 2 (II).**

Зеленый индикатор пользователя «I»

Рис. 33



Зеленый индикатор пользователя «II»

Рис. 34



1.2. Кнопки «I» или «II» используются для старта счета банкнот в режиме ручного старта. Старт осуществляется нажатием на ту кнопку, пользователь (профиль пользователя) которой в текущий момент является активным.

2. Кнопка/индикатор режима пересчета

Счётчик может осуществлять пересчет банкнот в трех режимах: «СЧЕТ», «МИКС», «НОМ». Выбор режима осуществляется последовательным нажатием клавиши с названием режима. Клавиша является одновременно индикатором выбранного режима работы.

2.1 «СЧЕТ» - режим простого пересчета. Режим позволяет пересчитывать банкноты без определения номинала, на дисплей выводится количество пересчитанных и отбракованных³ банкнот (см. Рис. 35).

Рис. 35



2.2 «МИКС» - режим пересчета смеси банкнот различных номиналов, относящихся к одной валюте, с проверкой подлинности, определением общей суммы и количества пересчитанных банкнот и их суммы по каждому номиналу.

На дисплей выводится общая сумма пересчитанных банкнот, их количество и количество отбракованных банкнот (см. Рис. 36). Номинал, количество и сумма по номиналу доступны при нажатии клавиши «ОТЧЕТ» (подменю «отчет по пачке» см. Рис. 37). Более подробно о подменю «ОТЧЕТ» см. подраздел «Функциональные клавиши» «Клавиша «ОТЧЕТ»».

Рис. 36



³ Количество отбракованных банкнот приводится для справки и может не совпадать с реальным количеством банкнот, помещенных в карман отбраковки.

НОМИНАЛ	КОЛ-ВО	СУММА
10 RUB	15	150
50 RUB	12	600
100 RUB	34	3'400
500 RUB	33	16'500
1'000 RUB	6	6'000
ИТОГО	100	26'650

Рис. 37

- 2.3 «НОМ» - режим пересчета банкнот с проверкой подлинности, определением общей суммы и количества пересчитанных банкнот и их принадлежности к определенному номиналу. Определение номинала банкноты производится по первой считанной банкноте в пачке. Имеется возможность задать номинал банкноты вручную (более подробно функция описана в подменю «ВАЛЮТА»).
- На дисплей выводится общая сумма пересчитанных банкнот, их количество и количество отбракованных банкнот (см. Рис. 38). Номинал, количество и сумма по номиналу доступны при нажатии клавиши «ОТЧЕТ» (подменю «отчет по пачке» см. Рис. 39).



Рис. 38

Рис. 39

НОМИНАЛ	КОЛ-ВО	СУММА
100 RUB	10	1'000
ИТОГО	10	1'000

3. Клавиша «ВАЛЮТА»

- 3.1 При нажатии клавиши «ВАЛЮТА» вызывается одноименное подменю (см. Рис. 40), позволяющее выбрать тип пересчитываемой валюты (типы и количество поддерживаемых валют зависит от исполнения счётчика), а также задать номинал. Выбор валюты доступен только для режимов «МИКС» и «НОМ», выбор номинала доступен только для режима «НОМ». По умолчанию установлен автоматический режим определения валюты по первой считанной купюре в пачке – клавиша АВТО подсвечена синим цветом.

Рис. 40



При нажатии клавиши «АВТО» включается режим выбора валюты вручную – появляется клавиша ВЫБОР, подсвеченная синим цветом (см. Рис. 41). Пользователю открывается окно с доступным набором валют (может быть различным) – валюты быстрого доступа (до 10 валют), которые счётчик может пересчитывать с определением номинала. Окно активной (выбранной) валюты подсвечивается синим цветом. Для выбора другой валюты необходимо нажать на название

соответствующей валюты, при этом окошко напротив этой валюты изменит цвет на синий. В энергонезависимой памяти счётчика может содержаться более 10 валют, из которых пользователь может составить свой список валют быстрого доступа. После выбора нужной валюты нажмите , после чего счётчик будет готов к пересчёту банкнот соответствующей валюты, при этом банкноты других типов валют будут перемещаться в карман отбраковки.

3.2 Для выбора нового набора валют быстрого доступа необходимо нажать клавишу **ВЫБОР**, при этом откроется подменю «выбор валют быстрого доступа⁴» (см. Рис. 42, Рис. 43).



Рис. 41



Рис. 42

⁴ Для доступа в подменю «выбор валют быстрого доступа» можно так же удерживать пальцем любое пустое окошко (или окошко с валютой, которую требуется сменить) в течение 2 секунд.

Рис. 43



Клавиши позволяют перелистывать список доступных валют. Если перелистывание возможно, клавиши принимают синий цвет, если перелистывание не возможно – серый. Для создания набора валют последовательно нажмите на индикаторы слева от названий необходимых валют (цвет индикаторов изменится на синий), затем нажмите клавишу подтверждения , после чего произойдет переход в подменю «валюта». При необходимости отмены выбора и выхода из подменю без сохранения изменений нажмите .

3.3 В режиме «НОМ» есть возможность пересчёта банкнот выбранной валюты с заданным вручную значением номинала. В подменю «ВАЛЮТА» ниже валют быстрого доступа отображаются все возможные номиналы выбранной валюты (Рис. 41). По умолчанию выбран режим «авто», т.е., определение номинала производится по первой считанной банкноте в пачке, при этом окошки напротив значений номиналов подсвечены синим цветом. В случае необходимости, чтобы в приемный карман попадали банкноты только определенного номинала, нажмите на значение требуемого номинала, при этом окошко напротив выбранного значения останется синего цвета, а остальные окошки станут серыми (см. Рис. 44). Для удобства пользователя выбранное значение номинала в режиме «НОМ» выведено на главный экран рядом с выбранной валютой (см. Рис. 45). Для возврата к автоматическому определению номинала нажмите клавишу «АВТО», расположенную напротив значений номиналов.



Рис. 44



Рис. 45

Индикатор выбранной валюты (или режима АВТО) расположен в нижнем левом углу главного экрана (см. Рис. 13, Рис. 45). Индикатор так же является клавишей быстрого доступа к подменю «ВАЛЮТА» (например, если выбран расширенный режим визуализации). Правее расположены номиналы и количество просчитанных банкнот выбранной валюты (**доступны для режимов «МИКС» и «НОМ»**), черным цветом подцветиваются те номиналы, которые были обнаружены в процессе счета (см. Рис. 46).



Рис. 46

4. Клавиша «ПАЧКА»

При нажатии клавиши «ПАЧКА» вызывается одноименное подменю, доступное для режимов «НОМ» и «СЧЕТ» (**в режиме «МИКС» функция фасовки пачки недоступна**) (см. Рис. 47), позволяющее выбрать размер фасуемой пачки и лимит приемного кармана.



Рис. 47



Включение режима фасовки пачки осуществляется нажатием клавиши (для размера пачки >0). Выключение режима фасовки пачки осуществляется нажатием клавиши . Нажатие на клавишу означает отказ от сделанных изменений и выход в главное меню. Размер фасуемой пачки задается цифровыми клавишами. Для пользователя доступны любые размеры пачки в пределах от 1 до 999. Клавишей осуществляется сброс текущего значения пачки. Однократное нажатие на клавишу осуществляет удаление цифры справа налево.

Ниже размера фасуемой пачки для удобства пользователя приведена информационная строка, на которой приведена основная информация с главного экрана (количество отсчитанных банкнот, текущий размер пачки

(если был выбран), лимит приемного кармана, лимит кармана отбраковки).

Клавиша быстрого включения/выключения режима фасовки доступна на главном экране в верхнем правом углу (см. Рис. 13).  - фасовка пачки включена.  - фасовка пачки выключена.

Размер фасуемой пачки доступен на главном экране в нижнем правом углу (см. Рис. 48). При достижении указанного размера пачки индикатор начинает мигать, так же по истечении 10 секунд на экран выводится сообщение «ПАЧКА ГОТОВА». Если в приемном кармане количество банкнот меньше лимита пачки, то индикатор принимает вид: «добавьте X», где X – количество банкнот, необходимое для фасовки выбранного размера пачки, так же по истечении 10 секунд на экран выводится сообщение «ДОБАВЬТЕ БАНКНОТЫ».

Примечание - Индикатор размера пачки так же является клавишей быстрого доступа к подменю «ПАЧКА».



Рис. 48

В подменю «ПАЧКА» доступен выбор лимита приемного кармана.

Выбранное значение лимита приемного кармана подсвечено синим цветом (см. Рис. 47). Для изменения достаточно нажать на требуемое значение (подсветится синим цветом).

Примечание – для удобства пользователя под значением текущего размера пачки приведена информационная строка, где приведены данные о просчитанных и отбракованных банкнотах, текущих размере пачке и лимите приемного кармана (см. Рис. 47).

5. Клавиша «СБРОС»

Клавиша  предназначена для сброса показаний счета приемного кармана, после его очистки (карман отбраковки так же должен быть пустым). Для исключения случайного сброса показаний предусмотрено подтверждение (см. Рис. 49).

Примечание - при длительном нажатии (около двух секунд) на центр экрана (на главном экране) осуществляется сброс без подтверждения (функция может быть полезной в расширенном режиме визуализации).

Рис. 49





6. Клавиша «ОТЧЕТ»

При нажатии клавиши «ОТЧЕТ» вызывается одноименное подменю (см. Рис. 50), позволяющее просмотреть информацию о просчитанных и отбракованных банкнотах.

Рис. 50



Отчет по просчитанным банкнотам доступен в двух вариантах:

- Отчет по пачке  ;
- Отчет по сессии .

В обоих вариантах доступны графы «номинал», «количество», «сумма».

Номинал – в этой графе отображаются все номиналы просчитанных банкнот.

Количество – в этой графе отображается количество просчитанных банкнот соответствующего номинала.

Сумма – общая сумма по каждому номиналу.

Итого – общее количество и сумма просчитанных банкнот.

Отчет по пачке (см. Рис. 50) – отображает все просчитанные банкноты, попавшие в приемный карман за последний пересчет (с момента начала счета до момента остановки).

В случае, если включен режим суммирования , то отчет по пачке будет отображаться по всей сумме просчитанных в этом режиме банкнот.

Отчет по сессии (см. Рис. 51) – отображает все просчитанные банкноты с момента включения счётчика (см. п. 2 подраздела Порядок работы).

Клавиша  осуществляет сброс отчетов. Для исключения случайного сброса показаний предусмотрено подтверждение (см. Рис. 49).



Клавиша  осуществляет выход из подменю.



НОМИНАЛ	КОЛ-ВО	СУММА
10 RUB	24	240
50 RUB	235	11'750
100 RUB	789	78'900
500 RUB	62	31'000
1'000 RUB	27	27'000
5'000 RUB	10	50'000
ИТОГО	1'147	198'890

Рис. 51

Отчет по отбракованным банкнотам доступен в двух вариантах:

- Отчет по карману отбраковки ;
- Расширенный отчет по карману отбраковки .

Отчет по карману отбраковки (см. Рисунок 52) – содержит возможные причины отбраковки и количество банкнот, отклоненных по этим причинам.

«**Не соответствуют критериям счета**» – банкноты не соответствуют выбранным установкам и режимам работы (например, смесь банкнот различного номинала просчитана в режиме «НОМ», несоответствие типа валюты и номинала).

«**Механические ошибки**» – банкноты отбракованы по причине перекоса банкнот в тракте, что сделало невозможным их корректное распознавание.

«**Подозрительные банкноты**» – банкнота не соответствует основным признакам заданной валюты.

Рис. 52



Не соответствуют критериям счета	0
Механических ошибок	3
Подозрительных банкнот	0

Расширенный отчет по карману отбраковки (см. Рис. 53) – содержит конкретные причины отбраковки банкнот и номера этих банкнот.

Номер – номер банкноты в кармане отбраковки.

Причина отбраковки – указывается ошибка, из-за которой банкнота была отбракована (см. Таблица 1). В скобках указан номер этой банкноты в просчитанной пачке.

Клавиша  осуществляет сброс отчетов. Для исключения случайного сброса показаний предусмотрено подтверждение (см. Рис. 49).

Рис. 53



1	small notes gap { 1}
2	small notes gap { 2}
3	couldn't sort { 3}
4	feed error { 12}
5	small notes gap { 13}

Таблица 1

Причина отбраковки	Описание	Действия оператора
Suspect note	Определена валюта и номинал банкноты, но её подлинность не подтверждается.	Удалите банкноту. Просчитайте второй раз, в случае повторной отбраковки проверьте подлинность банкноты другими средствами.

Таблица 1

Причина отбраковки	Описание	Действия оператора
Unknown note	Банкнота не соответствует основным признакам валют, содержащихся в энергонезависимой памяти счётчика, то есть не может быть определена валюта и номинал банкноты.	Удалите банкноту. Просчитайте второй раз, в случае повторной отбраковки проверьте подлинность банкноты другими средствами.
Currency (X Y) Где, X – валюта, Y – номинал.	В режимах «НОМ» и «МИКС» валюта банкноты не соответствует заданной.	Удалите банкноту.
denom (X Y) Где, X – валюта, Y – номинал.	В режиме «НОМ» номинал банкноты не соответствует заданному.	Удалите банкноту.
Orientation	Ориентация банкноты не соответствует заданной.	Поместите банкноту в подающий карман в соответствии с заданной ориентацией.
Small notes gap	Непрерывная цепочка (слишком длинные банкноты, слишком короткий интервал между банкнотами).	Удалите слипшиеся банкноты. Настройте зазор механизма подачи банкнот («-» - уменьшение зазора) для работы с более тонкими банкнотами. Необходимый зазор обеспечивается вращением винта 1 (Рис. 1) по часовой стрелке.
Double note	Обнаружена сдвоенная или очень темная банкнота.	Удалите подозрительную банкноту. При необходимости настройте зазор механизма подачи банкнот («-» - уменьшение зазора) для работы с более тонкими банкнотами. Необходимый зазор обеспечивается вращением винта 1 (Рис. 1) по часовой стрелке.



Таблица 1

Причина отбраковки	Описание	Действия оператора
Transparent note	Обнаружена слишком прозрачная банкнота.	Удалите подозрительную банкноту.
Dimensions	Банкнота отличается по длинной стороне более чем на 20 мм или по короткой стороне более чем на 10% от средних размеров первых пяти банкнот просчитанных в пачке.	Удалите банкноту. При необходимости настройте зазор механизма подачи банкнот в соответствии с п. 3 раздела «Порядок работы».
Skew error	Угол перекоса банкноты больше 14°.	Установите направляющие по длинной части банкнот. При необходимости настройте зазор механизма подачи банкнот («+» - увеличение зазора) для работы с более толстыми банкнотами. Необходимый зазор обеспечивается вращением винта 1 (Рис. 1) против часовой стрелки.
UV error	Обнаружена банкнота с повышенным уровнем УФ люминесценции при включенном UV режиме.	Удалите подозрительную банкноту, произведите пересчет заново. Если УФ люминесценция является отличительным признаком этого типа банкнот, то выключите UV проверку.
MG left, MG center, MG right	Обнаружена банкнота с несоответствием карты магнитных меток.	Удалите подозрительную банкноту, произведите пересчет заново.
Scanner error	Ошибка сканирования банкноты.	Поместите банкноту в подающий карман и произведите пересчет заново.
Feed error	Размеры банкноты превысили 120 мм по узкой (например, банкнота прошла с сильным перекосом, банкноты слиплись в непрерывную цепочку).	Поместите банкноту в подающий карман и произведите пересчет заново. При необходимости настройте зазор механизма подачи банкнот.
Couldn't sort	Ошибка слистывания банкноты.	Поместите банкноту в подающий карман и произведите пересчет заново.

Таблица 1

Причина отбраковки	Описание	Действия оператора
Note quota overflow	Слистано больше банкнот чем требуется установленным режимом (фасовка, лимит приемного кармана).	Поместите банкноту в подающий карман и произведите пересчет заново.

7. Клавиша «СУММА»

Нажатие на клавишу «СУММА» (см. Рис. 13) включает  или выключает  режим суммирования. Режим суммирования предназначен для суммирования количества пересчитываемых банкнот по номиналам и их общей суммы, при этом вновь посчитанное количество будет прибавляться к посчитанному ранее. Для сброса показаний суммирования необходимо нажать клавишу «СБРОС».

Обращаем внимание, что в процессе пересчета на экран выводятся показания количества и суммы (для режимов «НОМ» и «МИКС») текущей пачки, а после останова счета на экран выводятся показания количества и суммы (для режимов «НОМ» и «МИКС») всех просчитанных в режиме суммирования банкнот.

8. Клавиша «АВТО/РУЧ»

Клавиша «АВТО/РУЧ» (см. Рис. 13) устанавливает счётчик в режим ручного или автоматического старта.

Клавиша имеет два состояния:  – режим автоматического старта и  – режим ручного старта.

Режим автоматического старта – счётчик начинает счет автоматически при помещении банкнот в подающий карман.

Режим ручного старта – счётчик начинает счет после нажатия клавиш

 или , в зависимости от выбранного профиля пользователя.

9. Клавиша «ДЕТЕКЦИЯ»

Клавиша «ДЕТЕКЦИЯ» имеет три состояния:

 – детекция выключена.

 – в режиме «СЧЕТ» включен режим контроля ультрафиолетовой люминесценции (UV).

 – в режимах «МИКС» или «НОМ» включен режим контроля ультрафиолетовой люминесценции (UV) и/или контроль магнитных меток (MG) (согласно настройкам пользователя в подменю «Детекция»).

Сообщения, возникающие в процессе работы

Сообщения об ошибках

Таблица 2

Сообщения об ошибках	Причина	Действия оператора
P.O.S.T. ERROR	В процессе самотестирования счётчика (при включении) произошла ошибка, датчики перекрыты.	Выключите счётчик. Очистите карман отбраковки, подающий и приемный карманы, откройте тракт и удалите банкноты, посторонние предметы. Если после включения ошибка повторяется – обратитесь в сервисный центр.
S.M.A.R.T. ERROR	В процессе самотестирования счётчика (перед началом счета) произошла ошибка, датчики перекрыты.	Выключите счётчик. Очистите карман отбраковки, подающий и приемный карманы, откройте тракт и удалите банкноты, посторонние предметы. Если после включения ошибка повторяется – обратитесь в сервисный центр.
Перегрузка по току	Застревание, замятие банкнот. Посторонний предмет в тракте блокирует работу механизма и вызывает перегрузку.	Выключите счётчик. Откройте тракт, удалите замятые банкноты, посторонние предметы.
Ошибка переключателя	Застревание, замятие банкнот. Посторонний предмет в тракте блокирует работу переключателя.	Откройте тракт, удалите замятые банкноты, посторонние предметы из зоны переключателя.
Ошибка калибровки	В процессе самотестирования счётчика произошла ошибка калибровки датчиков.	Выключите счётчик. Откройте тракт и удалите банкноты, посторонние предметы, перекрывающие сканирующую линейку (см. поз. 3 Рис. 5, Рис. 6). Если после включения ошибка повторяется – обратитесь в сервисный центр.

Таблица 2

Сообщения об ошибках	Причина	Действия оператора
Банкнота застряла, очистите тракт 	В процессе счета банкнота застряла в тракте.	Очистите подающий карман, откройте тракт и удалите банкноты. Примечание – красные кружочки в окне сообщения показывают примерное место, где застряла банкнота.
Ошибка фасовки пачки	В процессе фасовки пачки в приемный карман уложено большее количество банкнот, чем задано.	Извлеките банкноты из приемного кармана, пересчитайте пачку заново.
Ошибка счета сумма недостоверна	В процессе счета в приемный карман уложено недостоверное количество банкнот.	Очистите приемный карман, пересчитайте банкноты заново.
Ошибка слистывания	Банкноты неправильно слистаны из подающего кармана.	Очистите подающий карман, откройте тракт и удалите банкноты. Установите направляющие банкнот по длине самой длинной банкноты из пересчитываемой пачки, выровняйте края пачки (отдельные банкноты не должны выступать из пачки), аккуратно поместите пачку в середину подающего кармана, не допуская перекоса.

Сообщения, возникающие в процессе счёта

Таблица 3

Сообщения	Причина	Действия оператора
Тракт открыт 	Открыт тракт, откинута вперед верхняя часть.	Закройте тракт.
Тракт закрыт Очистка тракта	После закрытия тракта производится самоочистка тракта от возможных застрявших банкнот.	Дождитесь окончания очистки тракта.

Таблица 3

Сообщения	Причина	Действия оператора
Извлеките банкноты из приемного кармана	В приемном кармане находятся банкноты (счётчик достиг лимита приемного кармана)	Извлеките банкноты из приемного кармана. Счётчик продолжит счет автоматически (в режиме автоматического старта) или после нажатия клавиши I (II) (в режиме ручного старта).
Извлеките банкноты из кармана отбраковки	В процессе работы счётчик достиг лимита кармана отбраковки.	Извлеките банкноты из кармана отбраковки.
Добавьте банкноты	Недосчет банкнот в режиме фасовки (в режиме автоматического старта), в подающем кармане недостаточное количество банкнот.	Добавьте банкноты в подающий карман, счётчик продолжит счет автоматически.
Добавьте банкноты и нажмите старт	Недосчет банкнот в режиме фасовки (в режиме ручного старта), в подающем кармане недостаточное количество банкнот.	Добавьте банкноты в подающий карман и нажмите клавишу I (II).
Очистите карманы	После остановки счета были изменены настройки/режимы счета.	Извлеките банкноты из приемного кармана и кармана отбраковки.
Пачка готова	Просчитана пачка заданного размера.	Извлеките банкноты из приемного кармана и продолжите счет.
Функция недоступна	Сообщение возникает в момент попытки выбора недоступной для заданных параметров условий счета. Например: недоступен выбор валюты в режиме «СЧЕТ», недоступен выбор размера фасуемой пачки в режиме «МИКС».	Измените режим пересчета банкнот.
Самотестирование. Пожалуйста, дождитесь завершения операции	В момент включения счётчика производится самотестирование датчиков и механизмов.	Дождитесь закрытия окна с сообщением.

Таблица 3

Сообщения	Причина	Действия оператора
Калибровка. Пожалуйста, дождитесь завершения операции	В момент включения счётчика и примерно каждые 30 минут производится калибровка датчиков.	Дождитесь закрытия окна с сообщением.
Нет банкнот. Сбой слистывания	Невозможно загрузить банкноты из подающего кармана.	Установите направляющие по длинной части банкнот. При необходимости настройте зазор механизма подачи банкнот («+» - увеличение зазора) для работы с более толстыми банкнотами. Необходимый зазор обеспечивается вращением винта 1 (Рис. 1) против часовой стрелки.
Подтверждение сброса.	Запрос на подтверждение сброса настроек.	Подтвердить или отменить сброс настроек.

ОБСЛУЖИВАНИЕ И УХОД

Профилактическое техническое обслуживание, требующее частичной разборки счётчика сервис-инженером, рекомендуется проводить каждые 90 дней. При интенсивном использовании (более одной рабочей смены в день) такое техническое обслуживание может потребоваться чаще.

Ежедневно:

1. Выключайте счётчик банкнот, если он не используется.
2. Протирайте внешние части счётчика от пыли и загрязнений сухой чистой безворсовой салфеткой.
3. После завершения работы и выключения счётчика очищайте датчики от пыли и мелких частиц мягкой безворсовой тканью или кисточкой с мягким ворсом. Очищать необходимо датчики поз. 1-8 изображенные на **Рис. 4, Рис. 5, Рис. 6, Рис. 7**. В случае устойчивого загрязнения допускается протирать датчики безворсовой салфеткой, смоченной изопропиловым спиртом.

Внимание! Перед тем как приступить к очистке датчиков убедитесь, что счётчик выключен и сетевой кабель отключен от сети!

ВОЗМОЖНЫЕ НЕИСПРАВНОСТИ

Таблица 4

Неисправность	Способ устранения
Счётчик не включается	Проверьте, что кабель питания подключен к электрической сети и к сетевому разъему на задней крышке счётчика. Проверьте, что сетевой выключатель находится в положении «I». Если эти условия выполнены, но счётчик не включается, обратитесь в сервисный центр.
На экране появилось сообщение, которое не описано в таблице «Сообщения об ошибках»	Выключите и заново включите счётчик. Если счётчик неработоспособен, обратитесь в сервисный центр.
Повышенный уровень шума или посторонние звуки внутри корпуса.	Отключите счётчик. Обратитесь в сервисный центр.

ТРАНСПОРТИРОВАНИЕ И ХРАНЕНИЕ

Счётчик допускается транспортировать в упаковке изготовителя морским (в контейнерах), железнодорожным (в закрытых вагонах), авиационным (в герметизированных отсеках) и автомобильным (в закрытом кузове или контейнере под влагонепроницаемым тентом по дорогам общего пользования с покрытием) транспортом. Условия транспортирования: температура от минус 20 до 50°C, относительная влажность воздуха до 98% без конденсации влаги при 25°C и атмосферное давление от 84 до 107 кПа (от 630 до 800 мм рт. ст.).

Счётчик подлежит хранению в упаковке изготовителя в отапливаемом и вентилируемом складском помещении при температуре от 5°C до 40°C и относительной влажности воздуха не более 80% при +25°C. В помещениях для хранения счётчиков не должно быть агрессивных примесей (паров кислот, щелочей), вызывающих коррозию.

ПОДДЕРЖКА И ГАРАНТИЯ

Общие положения

Продукция под маркой «ДОРС», поставляемая в определенную страну, изготовлена с учетом условий эксплуатации в этой стране. Чтобы убедиться в этом, просим проверять наличие на изделии и упаковке официальных знаков соответствия.

Если со счётчиком возникнут какие-либо проблемы, настоятельно рекомендуем Вам обращаться в уполномоченные сервисные центры (УСЦ) «ДОРС», адреса и телефоны которых, указаны на обратной стороне обложки и на сайте www.dors.ru.

Во избежание недоразумений убедительно просим Вас внимательно изучить правила и условия эксплуатации, транспортирования и хранения счётчика, условия гарантийных обязательств, а также проверить правильность заполнения гарантийного талона. Гарантийный талон действителен только при наличии правильно и четко указанных данных: модели, серийного номера счётчика, даты продажи, четких печатей фирмы-продавца и подписи покупателя. Серийный номер и модель счётчика должны соответствовать указанным в гарантийном талоне.

При нарушении этих условий, а также, если данные, указанные в гарантийном талоне изменены, стерты или переписаны, талон признаётся недействительным. В этом случае, рекомендуем обратиться к продавцу для получения нового гарантийного талона, соответствующего вышеуказанным условиям, либо предоставить товарный и кассовый чеки, либо иные документы, удостоверяющие факт и дату продажи счётчика. В случае если дату продажи установить невозможно, в соответствии с законодательством Российской Федерации о защите прав потребителей, гарантийный срок исчисляется от даты изготовления счётчика.

Все условия гарантийных обязательств регулируются законодательством страны, на территории которой они предоставлены. Однако, «ДОРС» оставляет за собой право отказать в гарантийном обслуживании изделия в случае несоблюдения условий, указанных в разделе «Условия гарантийных обязательств».

ОБНОВЛЕНИЕ ПРОГРАММНОГО ОБЕСПЕЧЕНИЯ

Обновление программного обеспечения (ПО) производится удаленно, путем подключения через сеть Интернет к серверу, содержащему модули обновления (в случае отсутствия возможности обновления счётчика через Интернет, обратитесь для обновления в уполномоченный сервисный центр или обслуживающую организацию).

Рекомендуется проверять наличие обновлений не реже, чем раз в две недели.

С каждой новой версией в ПО добавляются новые возможности, устраняются недочеты, обновляются базы данных пересчитываемых валют.

Для проведения обновления необходимо приложение «BVS Update», которое можно скачать с сайта:

<http://www.systema.biz/service.html>

Для выполнения процедуры обновления ПО необходимо:

1. Персональный компьютер (ПК) с установленной операционной

системой Windows (не ниже Windows XP), с подключением к интернету и установленной программой «BVS Update».

2. Кабель USB (тип А-В) (из комплекта поставки).

Порядок обновления ПО:

1. Интерфейсный кабель USB одним концом подключите к ПК, другим – к разъему USB счётчика (16) (см. Рис. 2).

Внимание: Во избежание повреждения счётчика не допускается подключение интерфейсного кабеля USB в разъем для подключения выносного индикатора (17) (см. Рис. 2).

2. Подключите счётчик к сети и включите с помощью сетевого выключателя.
3. Нажатием левой клавиши мыши, запустите «BVS Update» (ярлык на рабочем столе), в тее появится иконка с логотипом , щелкните по ней левой клавишей мыши.

Рис. 54



- 4.левой клавишей мыши выберите подключенный счётчик и нажмите клавишу «обновить прошивку устройства» (см. Рис. 54), после чего будет запущен процесс обновления и в поле «Обновление» появится строка процесса обновления (см. Рис. 55). На графическом индикаторе счётчика так же появится строка процесса обновления.

Внимание! Не отключайте счётчик от USB-порта, не выключайте счётчик и не отключайте кабель подключения к сети во время выполнения обновления. Это может привести к выходу счётчика из строя и невозможности загрузки новых обновлений в условиях вне сервисного центра.

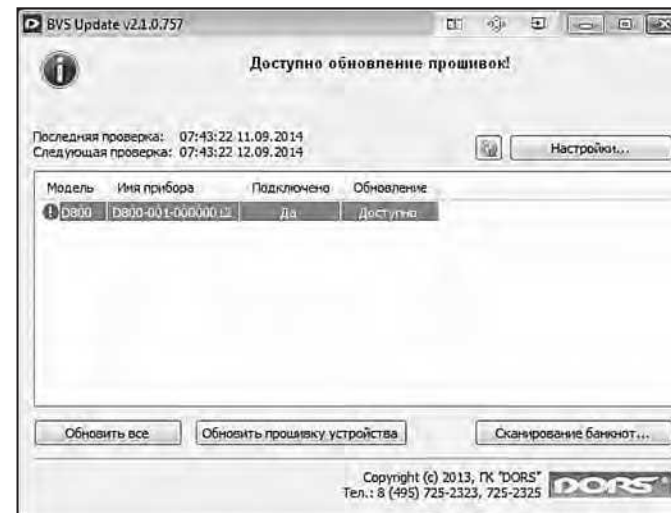

Рис. 55

5. Дождитесь появления в окне программы сообщения **«Загрузка обновления успешно завершилась»**, счётчик при этом должен начать процесс самотестирования (см. п. 2 подраздел **«Порядок работы»**). Система автоматически проверит параметры обновления и выдаст сообщение **«Обновление не требуется»** (см. Рис. 56).

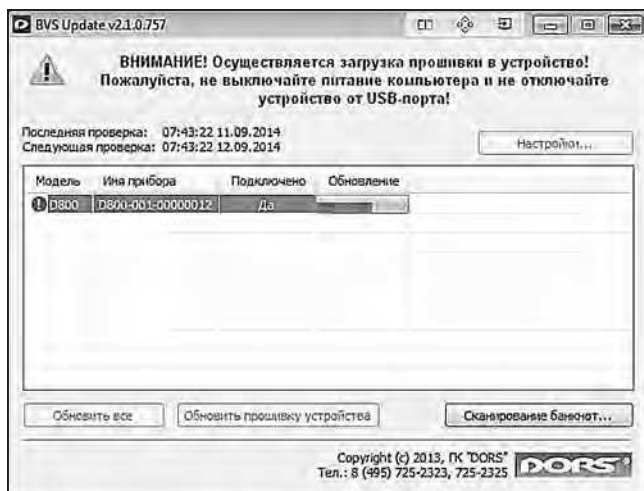
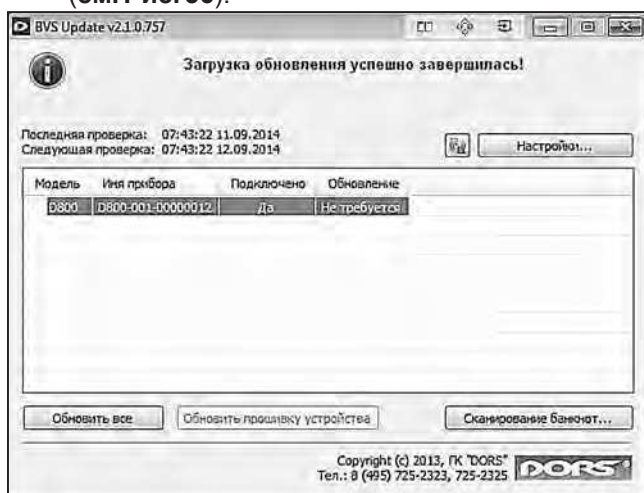

Рис. 56

6. Закройте приложение **«BVS Update»**, нажав левой клавишей мыши на крестик в верхнем правом углу программы.
 7. Дождавшись окончания процесса самотестирования, выключите счётчик сетевым выключателем.
 8. Отключите кабель USB.
 9. Включите счётчик с помощью сетевого выключателя, дождитесь окончания процесса самотестирования - счётчик готов к работе.

УСЛОВИЯ ГАРАНТИЙНЫХ ОБЯЗАТЕЛЬСТВ

1. Гарантийные обязательства Изготовителя, предоставляемые уполномоченными сервисными центрами Изготовителя, распространяются только на модели, предназначенные **«ДОРС»** для поставок и реализации на территории стран СНГ, приобретенные в СНГ и прошедшие сертификацию на соответствие стандартам страны, где предоставляется гарантийное обслуживание.
2. Изготовитель устанавливает гарантийный срок в течение 12 месяцев от даты продажи счётчика при отсутствии нарушений настоящих Условий.
3. Гарантийные обязательства не распространяются на перечисленные ниже принадлежности счётчика, если их замена предусмотрена конструкцией и не связана с разборкой счётчика:
 - а. плавкий предохранитель;
 - б. сетевой кабель;
 - в. руководство по эксплуатации.
4. Изготовитель не несет гарантийные обязательства изделия в следующих случаях:
 - а. Если счётчик, использовался в целях, не соответствующих его прямому назначению.
 - б. В случае нарушения правил и условий эксплуатации, установки счётчика изложенных в инструкции пользователя.
 - в. Если счётчик имеет следы попыток неквалифицированного ремонта.
 - г. Если дефект вызван изменениями конструкции или схемы счётчика, не предусмотренными Изготовителем.
 - д. Если дефект вызван действием непреодолимой силы, несчастными случаями, умышленными или неосторожными действиями (бездействием) потребителя или третьих лиц.
 - е. Если обнаружены повреждения, вызванные попаданием внутрь счётчика посторонних предметов, веществ, жидкостей, насекомых.
5. Гарантийные обязательства не распространяются на следующие недостатки счётчика:
 - а. механические повреждения, возникшие после передачи счётчика потребителю;
 - б. повреждения, вызванные несоответствием стандартам параметров питающих, телекоммуникационных, кабельных сетей и других подобных внешних факторов;
6. Необходимость выполнения регулярного ТО является эксплуатационной особенностью оборудования данного типа и не входит в гарантийные обязательства производителя.
 Своевременное проведения ТО повышает безотказность работы оборудования и увеличивает срок его службы.
7. **«ДОРС»** не несет ответственность за возможный вред, прямо или косвенно нанесенный продукцией **«ДОРС»**, людям, домашним животным, имуществу в случае, если это произошло в результате несоблюдения правил и условий эксплуатации, установки счётчика; умышленных или неосторожных действий (бездействий) потребителя или третьих лиц, действия непреодолимой силы.